

**INSTRUKCJA OBSŁUGI
PIECYK NA PELLEK
ARTEL REDONDA
wer. 2020**





DROGI KLIENCIE

Dziękujemy za wybranie jednego z naszych produktów, który jest owocem doświadczenia technologicznego i ciągłych badań dla uzyskania najwyższej jakości produktów pod względem bezpieczeństwa, niezawodności i serwisu. W instrukcji tej, znajdziesz wszystkie informacje i przydatne wskazówki dotyczące użytkowania, jak również informacje na temat wyposażenia zabezpieczającego.



W związku z naszym długoletnim doświadczeniem zalecamy o zwrócenie się do naszego Autoryzowanego Serwisu o instalację i pierwsze uruchomienie urządzenia. Zapewnią oni prawidłowy montaż urządzenia, dokonają optymalizacji parametrów oraz przeszkolą w zakresie eksploatacji i obsługi urządzenia.

Niestosowanie się do poniższej instrukcji, może być przyczyną uszkodzenia lub nieprawidłowej pracy urządzenia.

Urządzenie nie może być używane do spalania odpadków. Jedynym paliwem, którym może być zasilany piecyk jest pellet z trocin drzewnych o granulacji 6 mm i zgodny z normą: PN-EN ISO 17225-2:2014 w klasie A1.

Instrukcja ta została stworzona przez producenta i stanowi integralną część Gwarancji.

Przed przystąpieniem do instalacji czy użytkowania urządzenia należy uważnie zapoznać się z informacjami technicznymi zawartymi w poniższej instrukcji.

Przestrzeganie wskazań zawartych w niniejszej instrukcji gwarantuje bezpieczne użytkowanie oraz trwałość urządzenia.

Przestrzeganie wskazań zawartych w instrukcji obsługi jest warunkiem utrzymania uprawnień gwarancyjnych.

Należy zachować ostrożność przy przenoszeniu ceramicznych elementów piecyka (opcjonalnie).

Ściana, przy której znajdował będzie się piecyk nie może być wykonana z drewna lub innych łatwopalnych materiałów. Wszystkie łatwopalne materiały jak meble, płyny, panele itp. powinny znajdować się w odległości minimum jednego metra od piecyka.

Podczas pracy piecyka kilka części jak (drzwi, uchwyt, boki), mogą osiągać wysokie temp., dlatego należy zwrócić uwagę i zachować odpowiednie środki ostrożności, przede w wszystkim w obecności dzieci, osób starszych oraz zwierząt.

Diagramy i rysunki przedstawiają konkretne przypadki użycia. Ponieważ produkt jest ciągle udoskonalany, producent zastrzega sobie prawo do wprowadzania zmian wyglądu bez powiadomienia.



Podczas pracy urządzenia nie przykrywaj oraz nie zasłaniaj żaluzji nawiewu powietrza umieszczonych w górnej części piecyka. Może to doprowadzić do pożaru.



UWAGA!!!
W przypadku pożaru, należy niezwłocznie odłączyć zasilanie elektryczne, należy użyć odpowiedniego środka gaśniczego i powiadomić straż pożarną. Skontaktuj się z Autoryzowanym Serwisem.



NORMY I DEKLARACJE ZGODNOSCI

Producent deklaruje, że piecyk spełnia następujące normy dotyczące etykietowania europejskiej dyrektywy UE:

- 2014/30 UE (Dyrektywa kompatybilności elektromagnetycznej EMC) i następujące zmiany;
- 2014/35 UE (Dyrektywa niskonapięciowa LVD) i następujące zmiany;
- 2011/65 EU (Dyrektywa RoHS 2);
- Nowe zasady dotyczące wprowadzania do obrotu wyrobów budowlanych (rozporządzenie w sprawie wyrobów budowlanych CPR) nr 305/2011 i uchylające dyrektywę Rady 89/106/EWG;
- W przypadku instalacji we Włoszech, patrz UNI 10683/98 lub następujące zmiany. Podczas instalacji urządzenia przestrzegaj lokalnych, krajowych i europejskich zasad;
- EN 55014-1; EN 55014-2; EN 61000-3-3; EN 60335-1; EN 60335-2-102; EN 62233, EN 50581.

ODPOWIEDZIALNOŚĆ

Jako importer niniejszych piecyków nie ponosimy żadnej odpowiedzialności za jakiegokolwiek wypadki powstałe w skutek nieprzestrzegania informacji zawartych w niniejszej instrukcji.

- Podczas pracy piecyka, niektóre jego części (drzwi, uchwyt, boki, rury) mogą osiągać wysokie temperatury. Dlatego należy zwrócić szczególną uwagę i ostrożność, podczas obecności: dzieci, osób starszych i zwierząt.

Nie ponosimy odpowiedzialności za:

- brak wykonywania okresowych przeglądów;
- nieprzestrzeganie wskazówek zawartych w niniejszej instrukcji;
- użytkowanie produktu niezgodnie z przeznaczeniem i wskazówkami bezpieczeństwa;
- instalację w pomieszczeniach niespełniających norm obowiązujących w danym państwie lub przez osoby, które nie posiadają stosownych uprawnień;
- modyfikacje i naprawy przeprowadzane przez nieautoryzowany serwis lub samodzielnie;
- użycie pelletu, który nie został zaakceptowany przez producenta;
- wyjątkowe zdarzenia.



*Piecyk może być zasilany jedynie pelletem z trocin drzewny o granulacji 6 mm i zgodnym z normą: PN-EN ISO 17225-2:2014 w klasie A1.
Siatka zabezpieczająca, znajdująca się wewnątrz zasobnika nie powinna być wyjmowana.
Piecyk powinien być instalowany w miejscu, w którym będzie miał wystarczającą wymianę powietrza. Nie otwieraj drzwiczek podczas pracy urządzenia.*



*Kiedy piecyk pracuje, niektóre jego elementy (szyba, uchwyt czy rury) są bardzo gorące, podczas pracy piecyka nie należy dotykać tych części bez odpowiedniej ochrony.
Pellet należy przechowywać w suchym i chłodnym miejscu.
Materiały łatwopalne powinny znajdować się z dala od piecyka.*

ŁADOWANIE PELLETU

Paliwo „pellet” jest ładowane w górnej części piecyka, po otwarciu pokrywy. Pojemność zbiornika około 13 kg pelletu.

Jest to łatwiejsze, gdy przeprowadza się w dwóch etapach:

- Wsypać połowę zawartości worka do wnętrza zbiornika i poczekać aż paliwo opadnie na dno.
- Następnie wsypać drugą połowę;
- Zawsze zamykaj pokrywę zbiornika po załadowaniu.

Ponieważ piecyk w czasie pracy mocno się rozgrzewa, zalecamy podczas obsługi zachować szczególną ostrożność.

Podczas pracy piecyka nie należy dotykać urządzenia ze względu na możliwość oparzenia:

- Nie należy dotykać odprowadzenia spalin;
- Nie wolno dokonywać czyszczenia;
- Nie należy zrzucać popiołu;
- Nie należy otwierać szuflady popiołu;
- Należy uważać, aby dzieci się nie zbliżyły.



INSTRUKCJE DOTYCZĄCE BEZPIECZNEGO UŻYTKOWANIA

• Urządzenie nie jest przeznaczone do użytku przez osoby (w tym dzieci) o ograniczonej sprawności fizycznej, sensorycznej, psychicznej lub braku doświadczenia i wiedzy, chyba, że zostały przeszkolone przez serwisanta i są odpowiedzialne za bezpieczeństwo i nadzór.

Jeśli chodzi o korzystanie z urządzenia;

- Nie używać piecyka, jako drabiny lub rusztowania;
- Nie kłaść ubrań na piecyku np. do wyschnięcia.
- Wszelkie wieszaki i tym podobne muszą być zamontowane w odpowiedniej odległości od piecyka, w przeciwnym razie istnieje ryzyko wywołania pożaru;
- Poinformuj osoby starsze, niepełnosprawne i dzieci, że piecyk jest wykonany z materiałów narażonych na działanie wysokich temperatur i należy zachować bezpieczną odległość gdy pracuje;
- Nie należy dotykać mokrymi rękami piecyka, posiada on elementy elektryczne, które mogą spowodować porażenie;
- Nigdy nie należy otwierać drzwi piecyka na pellet, gdy pracuje;

- Piecyk musi być podłączony do instalacji elektrycznej wyposażonej w przewód uziemiający zgodnie z przepisami 73/23 i 93/98 EEC;
- Instalacja musi mieć odpowiednią moc elektryczną dla danego piecyka;
- Nie myć wnętrza piecyka wodą. Woda może uszkodzić izolację elektryczną, powodując zagrożenie porażeniem prądem;
- Nie należy wystawiać ciała na działanie gorącego powietrza przez dłuższy czas. Nie przegrzewać pomieszczenia, w którym się znajdujesz i gdzie jest zainstalowany piecyk. Może to pogorszyć warunki psychofizyczne i być przyczyną problemów zdrowotnych;
- Nie wystawiać zwierząt na bezpośrednie działanie strumienia gorącego powietrza;
- Piecyk na pellet nie jest urządzeniem do gotowania;
- Zewnętrzne powierzchnie podczas pracy mogą stać się bardzo gorące. Nie wolno ich dotykać.

MIEJSCE INSTALACJI

Dla zapewnienia poprawnej pracy urządzenia oraz poprawnej dystrybucji ciepła, piecyk powinien być zainstalowany w miejscu gdzie znajduje się odpowiednia ilość powietrza niezbędnego do procesu spalania pelletu (konieczne jest zapewnienie około 40m³/h – konieczna ilość powietrza jest określona odpowiednimi normami i lokalnie obowiązującymi przepisami).

Kubatura pomieszczenia nie może być mniejsza niż 30m³. Świeże powietrze zewnętrzne powinno być dostarczane do pomieszczenia przy pomocy otworów o minimalnej powierzchni 100cm² wykonanych w ścianie w pobliżu piecyka. Otwory dostarczające powietrze muszą być wykonane w sposób uniemożliwiający ich późniejsze zakrycie. Alternatywnie powietrze może być pobierane z pomieszczeń przyległych do pomieszczenia, w którym znajduje się piecyk, pod warunkiem, że posiadają one otwór dostarczający świeże powietrze z zewnątrz i nie są używane, jako sypialnie lub łazienki, oraz nie występuje w nich zagrożenie pożarem, tak jak na przykład w garażu, magazynach lub w przypadku materiałów łatwopalnych. Zawsze należy stosować się do obowiązujących norm i lokalnych przepisów.

Zabronione jest instalowanie piecyka w łazienkach, sypialniach lub pomieszczeniach, w których znajduje się inne urządzenie grzewcze (kominek, kocioł, inny piec, itp.), które nie posiadają odrębnego doprowadzenia powietrza do spalania. Zabronione jest instalowanie piecyka w pomieszczeniu gdzie występują materiały łatwopalne. Podłoga w pomieszczeniu gdzie znajduje się piecyk musi być wytrzymała na tyle, aby przenieść ciężar piecyka. Minimalne odległości podczas instalacji urządzenia: z tyłu urządzenia minimum 10 cm (A), 10 cm po bokach (B) oraz 100 cm z przodu piecyka. Jeśli w pomieszczeniu znajdują się łatwopalne przedmioty: zasłony, meble, kanapy itp. Ich odległość od piecyka należy odpowiednio zwiększyć.



PODŁĄCZENIE POWIETRZA Z ZEWNĄTRZ

W pomieszczeniu, w którym znajduje się piecyk należy zapewnić dostarczenie ilości świeżego powietrza niezbędnej do poprawnego procesu spalania oraz niezbędnej dla wentylacji pomieszczenia. Można to uzyskać poprzez wykonanie stałych otworów w ścianie zewnętrznej lub poprzez doprowadzenie powietrza przy pomocy kanałów wentylacyjnych. W przypadku wykonania otworu w ścianie zewnętrznej należy go wykonać w pobliżu piecyka a jego powierzchnia nie może być mniejsza niż 100cm² (odpowiednik koła o średnicy 12 cm lub kwadratu o bokach 10x10) zabezpieczonego kratką po stronie zewnętrznej i wewnętrznej. Wlot powietrza musi również:

- Być połączony bezpośrednio z pomieszczeniem, w którym znajduje się piecyk.
- Zabezpieczony kratką, siatką stalową lub podobną metodą neredukującą przepływ powietrza poniżej wartości minimalnej.
- Umieszczony tak, że nie jest możliwe jego zasłonięcie.

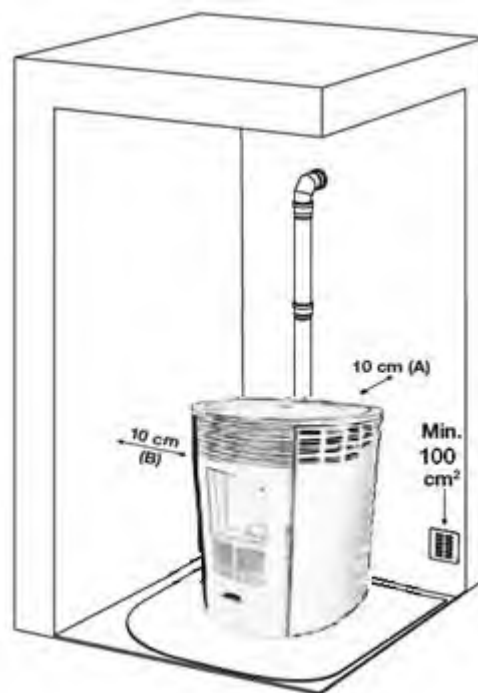

PODŁĄCZENIE DO RURY DOPROWADZAJĄCEJ POWIETRZE DO SPALANIA

Wylot rury powietrza musi być umieszczony na zewnątrz budynku.



Wymagane jest podłączenie piecyka do rur prowadzących na zewnątrz przy użyciu odpowiednich uchwytych w sposób gwarantujący szczelność i spełniających wymagania piecyka.

Dzięki wysokiej szczelności obudowy piecyka urządzenie nie pobiera tlenu z otoczenia i może być w związku z tym umieszczone we wszystkich budynkach poprawnie zaizolowanych oraz budynkach pasywnych. Aby spełnić te wymagania rura doprowadzająca powietrze do spalania powinna mieć średnicę 50mm (jeśli długość przyłącza nie przekracza 1 mb i posiada tylko jedno kolanko 90 stopni) oraz powinna prowadzić na zewnątrz budynku. W przypadku dłuższej instalacji należy odpowiednio zwiększyć średnicę.



Rurę doprowadzającą świeże powietrze należy zainstalować w taki sposób, aby zapobiec zjawisku kondensacji.

Dodatkowo:

Wlot powietrza musi być chroniony kratką, siatką metalową lub innym odpowiednim zabezpieczeniem neredukującym przekroju otworu oraz przepływu powietrza. Rura i wlot muszą znajdować się w miejscach uniemożliwiających ich zablokowanie.

PODŁĄCZENIE DO PRZEWODU KOMINOWEGO

Rura odprowadzenia spalin nie może mieć większych wymiarów wewnętrznych niż 20x20 cm, lub 20 cm w przypadku przekroju okrągłego. Jeśli przewód kominowy ma większe wymiary lub jest w złym stanie (pęknięcia, zniszczenie, itp.) zalecane jest zainstalowanie rury ze stali nierdzewnej o odpowiedniej średnicy wewnątrz przewodu kominowego na całej jego długości aż do szczytu.

Przy pomocy odpowiednich narzędzi należy sprawdzić czy ciąg wynosi od 10 do 12 Pa. Wówczas takie połączenie gwarantuje odprowadzenie spalin nawet w przypadku przerwy w zasilaniu elektrycznym.

Na dole przewodu kominowego należy przewidzieć rewizję pozwalającą na przeprowadzanie inspekcji oraz czyszczenia, które musi być wykonywane raz do roku (zaleca się raz w miesiącu). Rury odprowadzenia spalin muszą być szczelne, do ich łączenia należy używać rur i złączy rekomendowanych przez producenta piecyka. Należy upewnić się czy nie jest konieczne zainstalowanie nasady kominowej wymaganej obowiązującymi przepisami.

PODŁĄCZENIE DO ZEWNĘTRZNEGO KOMINA IZOLOWANEGO LUB Z RURĄ DWUWARSTWOWĄ

Jedyną rurą, jaka jest dozwolona to rura izolowana dwuścienna o gładkiej powierzchni wewnętrznej mocowana do ściany budynku. Nie wolno używać elastycznych rur ze stali nierdzewnej. Na spodzie rury należy przewidzieć rewizję pozwalającą na przeprowadzanie inspekcji oraz czyszczenia, które musi być wykonywane dwa-trzy razy do roku. Rury odprowadzenia spalin muszą być szczelne, do ich łączenia należy używać rur i złączy rekomendowanych przez producenta piecyka. Należy upewnić się czy nie jest konieczne zainstalowanie nasady kominowej wymaganej obowiązującymi przepisami. Przy pomocy odpowiednich narzędzi należy sprawdzić czy ciąg wynosi od 10 do 12 Pa.

PODŁĄCZENIE DO PRZEWODU KOMINOWEGO

Dla zapewnienia prawidłowego funkcjonowania rura łącząca piecyk z kominem lub przewodem spalinowym musi mieć spadek na odcinkach poziomych nie mniejszy niż 3%, które nie mogą przekroczyć długości 2 metrów. Minimalna odległość w pionie pomiędzy dwoma kolejnymi trójnikami lub kolankami (zmiana kierunku) nie może być mniejsza niż 1,5m. Przy pomocy odpowiednich narzędzi należy sprawdzić czy ciąg wynosi od 10 do 12 Pa. Na dole przewodu kominowego należy przewidzieć rewizję pozwalającą na przeprowadzanie inspekcji oraz czyszczenia, które musi być wykonywane dwa-trzy razy do roku. Rury odprowadzenia spalin muszą być szczelne, do ich łączenia należy używać rur i złączy rekomendowanych przez producenta piecyka. Należy upewnić się czy nie jest konieczne zainstalowanie nasady kominowej wymaganej obowiązującymi przepisami.



Wylot spalin piecyka nie jest elementem nośnym przyłącza kominowego.

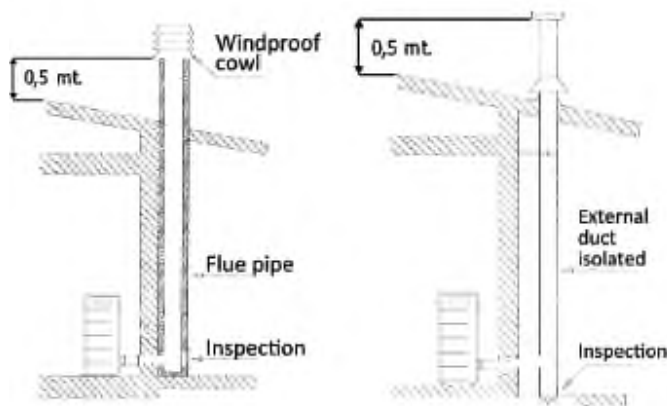
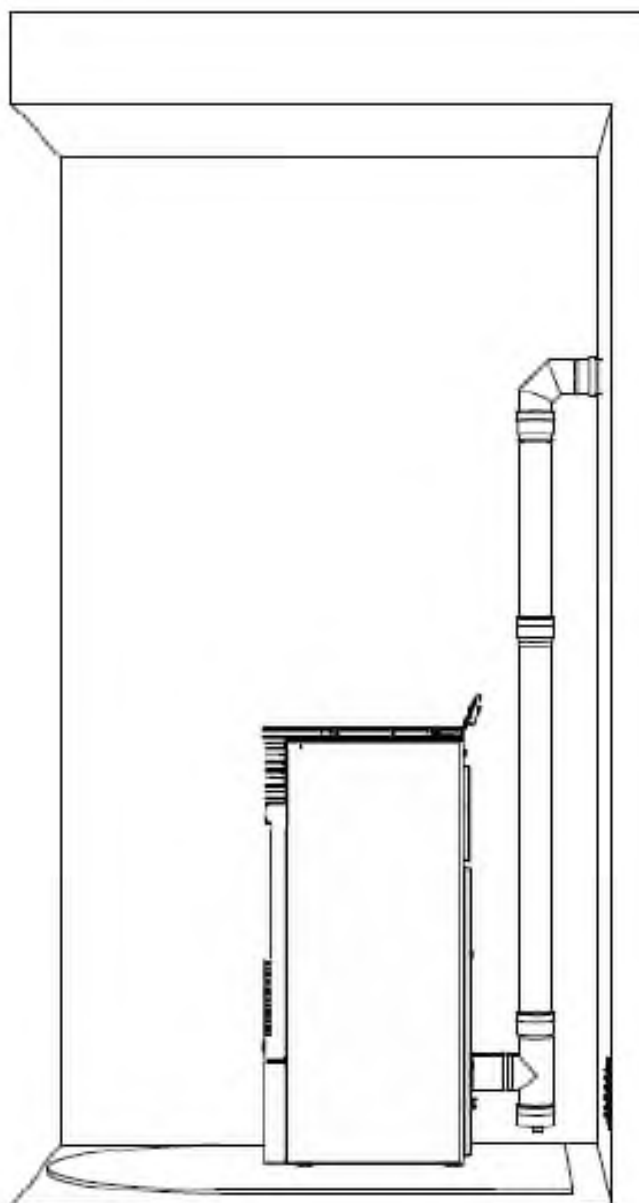

Rys. 2 podłączenie do przewodu spalinowego

Rys. 3 podłączenie do zewnętrznego izolowanego przewodu spalinowego

PIECYK I ODPROWADZENIE SPALIN

Unikaj kontaktu z materiałami palnymi (np. belki drewniane) w każdym przypadku należy użyć izolacji z materiału niepalnego. W przypadku, gdy rury przechodzą przez dach lub ściany zalecane jest używanie specjalnych zestawów do wykonania przejść przez te elementy, certyfikowanych i dostępnych w sprzedaży. W przypadku wystąpienia pożaru w kominie należy wyłączyć piecyk odłączyć go od zasilania i bezwzględnie nie otwierać jego drzwiczek. Następnie należy wezwać odpowiednie służby.

ZAKOŃCZENIE KOMINA

Zakończenie komina musi spełniać poniższe wymagania:

- Musi posiadać odpowiednią średnicę i odpowiedni kształt wewnętrzny.
- Średnica zewnętrzna nie może być mniejsza niż dwukrotność średnicy przewodu spalinowego.
- Osłona komina pozostająca w kontakcie z otoczeniem zewnętrznym (w przypadku otwartych poddaszy lub strychów), musi być osłonięta elementami murowanymi lub dachówką i w każdym przypadku musi być odpowiednio izolowana.
- Konstrukcja musi chronić przed deszczem, śniegiem, oraz elementami obcymi, które mogłyby się dostać do wnętrza przewodu spalinowego oraz zapewnić ochronę odprowadzenia spalin przed wiatrem o dowolnej sile (nasada kominowa).
- Nasada kominowa musi być umieszczona tak, aby zapewnić odpowiednie odprowadzenie i rozproszanie spalin i w każdym przypadku musi znajdować się poza strefą możliwego powrotu spalin. Ta strefa ma różne wymiary, na które wpływ ma kąt pochylenia dachu, w związku z tym konieczne jest zachowanie odpowiednich wysokości (rys 2).
- Nasada kominowa musi chronić przed wiatrem i musi znajdować się powyżej kalenicy.
- Ewentualne elementy struktury lub przeszkody, które są wyższe niż komin i nasada komina nie mogą znajdować się w ich pobliżu.
- Urządzenie nie może być podłączone do wspólnych odprowadzeń spalin.

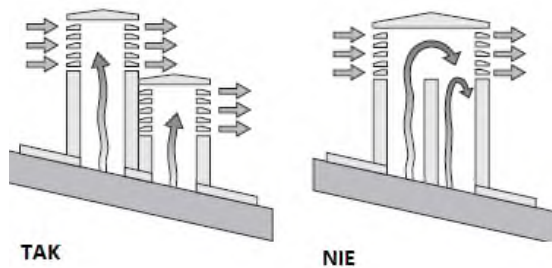

Rys. Charakterystyka komina

ZALECENIA DOTYCZĄCE USYTUOWANIA PIECYKA

Urządzenie należy zamontować w taki sposób, aby umożliwić swobodną cyrkulację powietrza podczas pracy. Dodatkowo planując montaż musimy zapewnić dostęp do eksploatacji i serwisu piecyka.

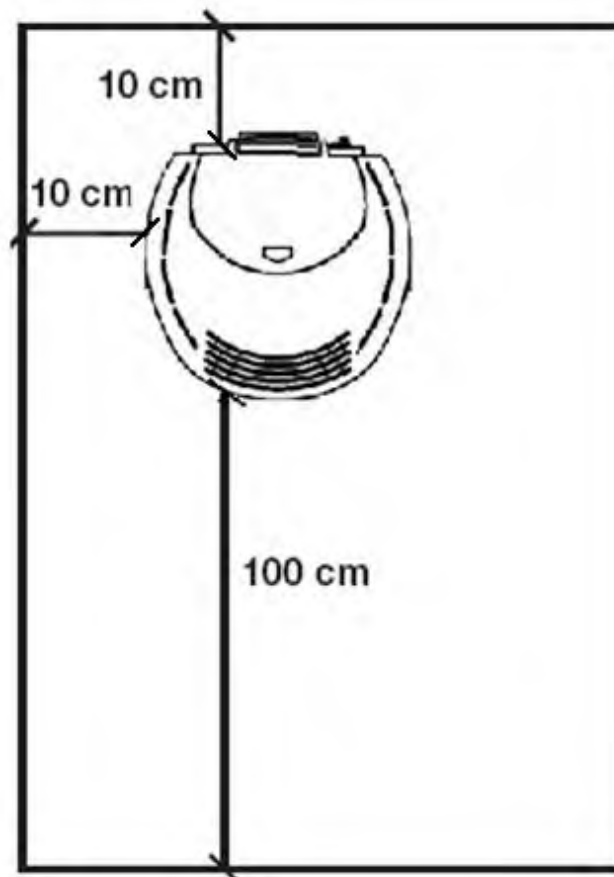

UWAGI:

- urządzenie musi być zainstalowane przez wykwalifikowanego pracownika technicznego w miejscu spełniającym wymagania techniczne zgodnie z DM37/2008 i na jego odpowiedzialność, z zachowaniem wszystkich obowiązujących norm i przepisów oraz dobrej praktyki inżynierskiej,
- należy zawsze przestrzegać norm i przepisów obowiązujących w kraju/miejscu instalowania urządzenia,
- konieczne jest sprawdzenie czy podłoga nie jest wykonana z materiału palnego, jeśli to konieczne należy zamontować odpowiednią osłonę,
- w pomieszczeniu gdzie będzie instalowany piecyk nie może znajdować się żaden wentylator wyciągowy, kanał wyciągu pojedynczy lub wspólny lub okap kuchenny.
- wyposażenie takie powinno być zainstalowane w sąsiednim pomieszczeniu i nie może być używane podczas pracy piecyka, ponieważ istnieje ryzyko wytworzenia podciśnienia w jednym z pomieszczeń (w stosunku do drugiego pomieszczenia),
- piecyka nie wolno instalować w łazienkach lub sypialniach.
- **Podczas rozruchu serwisant ma obowiązek ustawić optymalne parametry spalania. Każda zmiana pelletu powinna wiązać się z optymalizacją ustawień piecyka.**

PANEL STEROWANIA



1. Obniżanie temperatury lub mocy
2. Podwyższanie temperatury lub mocy
3. Przycisk włącz/wyłącz
4. Odbiornik
5. Dioda alarmu AL.C
6. Dioda alarmu AL.F
7. Dioda programatora czasowego
8. Dioda osiągnięcia temperatury zadanej
9. Podawanie pelletu
10. Rezystor (żarnik)
11. Wyświetlacz
12. Dioda informująca ON/OFF

PRZYCISKI I ICH FUNKCJE

1. ZMNIEJSZANIE TEMP. LUB MOCY

Używając tego przycisku w ustawieniach temperatury (SET TEMP.) możemy zmniejszyć temperaturę z max. wartości 40°C do min. wartości 7°C, natomiast w ustawieniach mocy (SET POWER) możemy zmniejszyć moc pracy z max. wartości 5 do min. 1.

2. ZWIĘKSZANIE TEMP. LUB MOCY

Używając tego przycisku w ustawieniach temperatury (SET TEMPERATURE) możemy zwiększyć temperaturę z min. wartości 7°C do max. wartości 40°C, natomiast w ustawieniach mocy (SET POWER) możemy zwiększyć moc pracy z min. wartości 1 do max. wartości 5.

3. WŁĄCZANIE/WYŁĄCZANIE ON/OFF

Przytrzymując ten przycisk przez dwie sekundy włączamy lub wyłączamy piecyk.

4. ODBIORNIK

Odbiornik sygnału z pilota.

5. ALARM AL. C

Dioda miga w przypadku awarii lub alarmu.

6. ALARM AL. F

Dioda miga w przypadku awarii lub alarmu.

7. DIODA PROGRAMATORA CZASOWEGO

Oznacza to, że pojedyncze lub codzienne automatyczne zaprogramowanie włączania lub wyłączania piecyka jest aktywowane. Automatyczne programowanie można ustawić tylko za pomocą pilota zdalnego sterowania.

8. DIODA OSIĄGNIĘCIA TEMPERATURY ZADANEJ

Dioda ta zapala się, gdy w pomieszczeniu zostanie osiągnięta żądana temperatura. Wówczas na wyświetlaczu pojawi się symbol ECO.

9. DIODA PODAJNIKA PELLETU

Dioda zapala się za każdym razem, gdy podawany jest pellet.

10. REZYSTOR (ŻARNIK)

Dioda ta świeci się w momencie rozpalania piecyka. Oznacza załączenie żarnika w celu uzyskania zapłonu pelletu.

11. WYŚWIETLACZ

Na wyświetlaczu można odczytać różne funkcje pracy piecyka, temperaturę lub moc pracy piecyka.

W przypadku wystąpienia jakichkolwiek awarii na wyświetlaczu pojawią się odpowiednie informacje i kody błędów (patrz pkt. Informacje i kody błędów). Należy je zapamiętać lub zapisać w przypadku kontaktu z serwisem. Niezbędne jest to do diagnozy urządzenia.

12. DIODA INFORMUJĄCA ON/OFF

Dioda świeci w różnych fazach pracy piecyka:

- świeci, podczas gdy piecyk jest włączony i działa,
- nie świeci, gdy piecyk jest wyłączony,

JAK USTAWIĆ TEMPERATURĘ

Naciskając przycisk \ominus (1) jednokrotnie wejdź do menu. Na wyświetlaczu pojawi się symbol SET.

Używając przycisków \ominus (2) i \oplus (3) ustaw żądaną temperaturę.

Wartość ustawionej temperatury zostanie automatycznie zapisana kiedy przyciski nastawy temperatury nie będą używane przez kilka sekund.



JAK USTAWIĆ MAX. MOC PRACY PIECYKA

Naciskając przycisk \oplus (1) jednokrotnie wejdź do menu. Na wyświetlaczu pojawi się symbol POT oraz zakres 5 możliwych ustawień mocy. Używając przycisków \ominus (2) i \oplus (3) ustaw żądaną wartość mocy.

Wartość ustawionej mocy zostanie automatycznie zapisana, kiedy przyciski nastawy mocy nie będą używane przez kilka sekund.



ZDALNE STEROWANIE

KLAWISZE I GŁÓWNE FUNKCJE

Pilot zdalnego sterowania oferuje kilka funkcji m.in. automatyczne programowanie włączania lub wyłączania urządzenia.

JAK UŻYWAĆ PILOTA

1. Skieruj pilota w kierunku odbiornika sygnału, który znajduje się na panelu sterowania piecyka.
 2. Sprawdź czy pomiędzy odbiornikiem sygnału a pilotem nie znajdują się żadne przeszkody.
 3. Każda funkcja ustawiona na pilocie zdalnego sterowania musi być potwierdzona klawiszem **SEND**
- Po wybraniu danej funkcji sygnał dźwiękowy potwierdzi odbiór informacji przez piecyk .



LCD 2



ON/OFF

Przycisk ten służy do włączania lub wyłączania piecyka. Należy przytrzymać wciśnięty przycisk, przez co najmniej dwie sekundy, aby włączyć lub wyłączyć system. Następnie naciśnij przycisk **SEND**.



Dzięki tym przyciskom możemy ustawić żadaną temperaturę pomiędzy min. wartością 7°C a max. wartością 40°C.



Należy zapoznać się z poniższą procedurą w celu ustawienia trybu działania:



Funkcja automatyczna



Moc pracy piecyka 1 (on 1)



Moc pracy piecyka 2 (on 2)



Moc pracy piecyka 3 (on 3)



Moc pracy piecyka 4 (on 4)



Moc pracy piecyka 5 (on 5)



- Przycisk ten służy do przesłania wybranego trybu pracy do piecyka.



Przycisk ten służy do blokowania lub odblokowywania klawiatury pilota zdalnego sterowania.

Aby włączyć lub wyłączyć tą funkcję należy przytrzymać wciśnięty przycisk przez co najmniej 2 sekundy. (Funkcja niedostępna dla LCD2).



Przycisk ten służy do włączania lub wyłączania funkcji ekonomicznej. Aby aktywować tą funkcję należy przytrzymać wciśnięty przycisk, przez co najmniej 2 sekundy.



Przycisk ten służy do włączania lub wyłączania funkcji TURBO. Aby aktywować tą funkcję należy przytrzymać wciśnięty przycisk przez co najmniej 2 sekundy.



Należy zapoznać się z poniższą procedurą w celu ustawień funkcji zegara na pilocie zdalnego sterowania:

- wciśnij przycisk ,

- na wyświetlaczu pojawi się symbol . Zegar zacznie migać.

- za pomocą przycisków   ustaw godzinę oraz minuty.

- naciśnij przycisk  ponownie w celu zatwierdzenia wybranych ustawień, a następnie naciśnij przycisk SEND w celu przekazania ustawień do płyty sterującej.



Przycisk ten aktywuje funkcję SLEEP. Dzięki tej funkcji spadek temperatury będzie wynosił 1°C na godzinę od wartości temperatury ustawionej. (Funkcja niedostępna dla LCD2).



Za pomocą tego przycisku możliwe jest ustawienie pojedynczego programu automatycznego włączania piecyka (program 1).



Za pomocą tego przycisku możliwe jest ustawienie pojedynczego programu automatycznego wyłączania piecyka (program 1).



Za pomocą tego przycisku możliwe jest ustawienie pojedynczego programu automatycznego włączania piecyka (program 2).



Za pomocą tego przycisku możliwe jest ustawienie pojedynczego programu automatycznego wyłączania piecyka (program 2).





Dzięki temu przyciskowi możesz zdecydować o powtórzeniu zaprogramowanego automatycznego włączania lub wyłączania piecyka każdego dnia (program 1 i program 2). Aby aktywować tą funkcję należy przytrzymać wciśnięty przycisk AUTO przez co najmniej 2 sekundy.



Użyj tego przycisku w przypadku gdy chcesz aby automatyczne włączanie lub wyłączanie piecyka zostało anulowane.

USTAWIENIA TEMPERATURY

Używając przycisków  (1) oraz  (2) możliwe jest ustawienie żądanej temperatury pomiędzy minimalną wartością 7°C a maksymalną wartością 40°C. Po ustawieniu żądanej temperatury, należy potwierdzić wybór naciskając przycisk **SEND**(3).

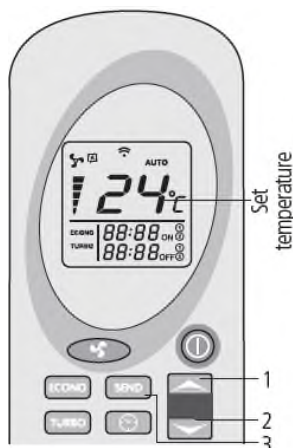

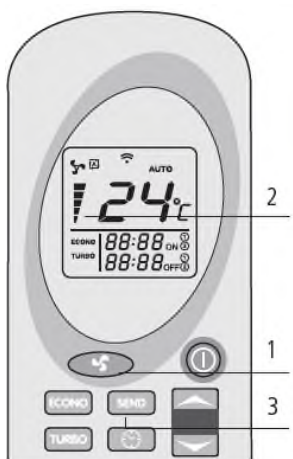

JAK USTAWIĆ MOC PRACY

Do ustawienia mocy pracy należy używać przycisku  (1). Na wyświetlaczu pilota zdalnego sterowania wyświetli się 5 możliwych ustawień mocy (2). Naciśnij przycisk **SEND**(3) w celu potwierdzenia wyboru. Na wyświetlaczu pojawi się: on1-on2-on3-on4-on5, oraz temperatura na panelu sterowania piecyka w zależności od wybranej mocy.



FUNKCJA AUTOMATYCZNA

Aby aktywować tę funkcję należy nacisnąć i przytrzymać przycisk  (1) do momentu gdy na wyświetlaczu pojawi się symbol . W celu potwierdzenia wyboru należy nacisnąć przycisk **SEND**(2). Na wyświetlaczu pojawi się symbol **AUTO**, oraz temperatura na panelu sterowania piecyka. Po wybraniu tego trybu płyta sterująca ustali automatyczną moc pracy w zależności od różnicy w stopniach od ustawionej temp. a temp. zidentyfikowaną przez czujkę, która znajduje się z tyłu urządzenia. Naciśnij przycisk  ponownie, wybierz żądaną moc pracy a następnie naciśnij przycisk **SEND**, aby powrócić do normalnego trybu pracy.

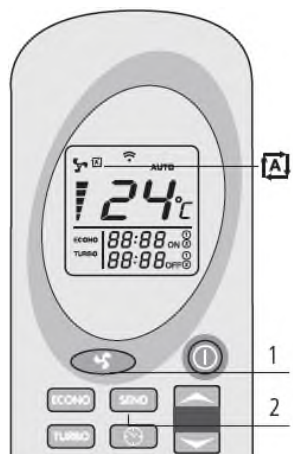

FUNKCJA TURBO

Funkcja ta została opracowana w przypadku konieczności ogrzania pomieszczenia w szybkim czasie. Po wybraniu tej funkcji piecyk będzie pracował na max. mocy przez okres 30 minut, a temp. będzie automatycznie ustawiona na 30°C. Po upływie 30 minut piecyk zrestartuje się i powróci do trybu pracy przed aktywowaniem funkcji turbo. Aby aktywować tę funkcję należy przytrzymać przycisk **TURBO**(1) przez około 2 sekundy. Na wyświetlaczu pilota zdalnego sterowania pojawi się symbol „TURBO”(2).

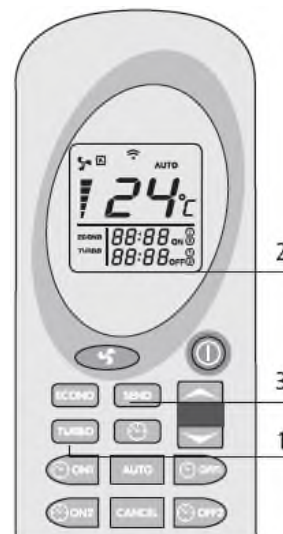

Ustawiona temperatura oraz moc pracy znikną. Naciśnij przycisk **SEND**(3) aby zatwierdzić wybór. Aby wyłączyć tę funkcję przed upływem 30 minut, należy ponownie nacisnąć przycisk **TURBO**(1) przez 2 sekundy. Symbol **TURBO** na wyświetlaczu pilota zdalnego sterowania zniknie, a pojawi się temperatura oraz moc pracy. Naciśnij przycisk **SEND**(3) aby potwierdzić wybór.

FUNKCJA EKONOMICZNA

Funkcja ta została opracowana dla oszczędzania pieniędzy, i jest ona używana gdy chcemy uzyskać stałą temperaturę w pomieszczeniu. Funkcja ta pozwala na zmniejszanie mocy pracy piecyka co 10 minut do momentu osiągnięcia wartości mocy 1. Aby aktywować tę funkcję, należy przytrzymać wciśnięty przycisk **ECONO**(1) przez co najmniej 2 sekundy. Na wyświetlaczu pilota zdalnego sterowania pojawi się symbol **ECONO**(2). Wartość temp. ustawionej oraz moc pracy znikną. Naciśnij przycisk **SEND**(3) w celu zatwierdzenia wyboru.

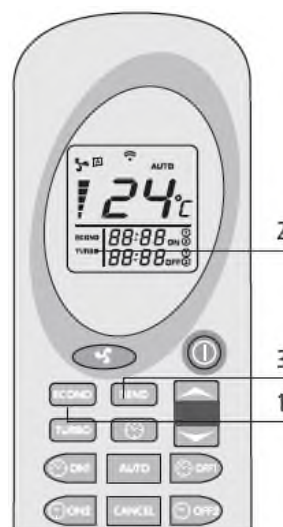

Na panelu sterowania w górnej części piecyka, zobaczyć można symbol **Eco** wraz z ustawioną temperaturą oraz mocą pracy piecyka przed aktywacją funkcji **ECONO**. Chcąc powrócić do standardowej pracy piecyka należy przytrzymać wciśnięty przycisk przez co najmniej 2 sekundy. Symbol **ECONO** na wyświetlaczu pilota zdalnego sterowania zniknie, a pojawi się ponownie temperatura oraz moc pracy. Naciśnij przycisk **SEND** aby potwierdzić wybór.

PROGAMATOR CZASOWY (dostępny jedynie za pośrednictwem pilota zdalnego sterowania)

Dzięki tej funkcji można zaprogramować maksymalnie dwa automatyczne włączania lub wyłączenia piecyka dziennie. Jeżeli chcesz, aby automatyczne włączanie lub wyłączenie piecyka było powtarzane codziennie, należy użyć funkcji AUTO (jak opisano w podpunkcie Dzielne powtarzanie AUTO).

Uwaga: Czas automatycznego włączania i wyłączenia, należy ustawić, gdy pilot jest wyłączony!





Uwaga: W przypadku nawet bardzo krótkiego braku zasilania, ustawienia automatycznego włączania i wyłączenia zostaną utracone. Gdy zasilanie powróci, należy przy pomocy pilota zaprogramować nowe ustawienia.

Uwaga: Gdy piecyk włączy się w wyznaczonym czasie, wówczas będzie pracował na takich ustawieniach temperatury oraz mocy na jakich pracował przed ostatnim wyłączeniem.

Uwaga: Należy zachować odstęp minimum 20 min. pomiędzy włączeniem a wyłączeniem piecyka. Pozwoli to na ukończenie fazy chłodzenia urządzenia.

PROGRAM 1 (ON1 i OFF1)

Automatyczne włączanie ON1
Należy zapoznać się z poniższą procedurą aby ustawić czas automatycznego włączania zgodnie z programem 1:

Naciśnij przycisk  (1).
Pojawią się godziny, minuty oraz symbol ON1, które zaczną migać na wyświetlaczu pilota zdalnego sterowania. Używając przycisków  (2) oraz  (3) ustaw czas (interwał co 10 minut). W celu szybszego przewijania czasu nastawy, należy przycisk  (2) lub  (3) przytrzymać wciśnięty.

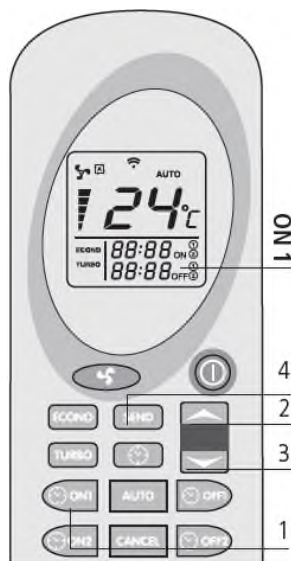





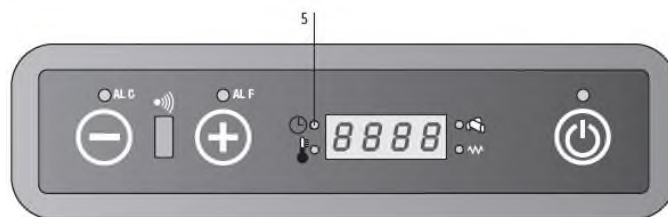

Zatwierdź swój wybór naciskając przycisk  (1) ponownie. Na wyświetlaczu pilota zdalnego sterowania wyświetlą się ustawienia czasu włączenia. Naciśnij przycisk SEND(4) w celu przesłania ustawień do płyty sterującej.

Dioda programatora czasowego na panelu sterowania piecyka zapali się, wskazując, że programowanie jest w toku(5).



Automatyczne wyłączenie OFF1

Naciśnij przycisk  (1).
Pojawią się godziny, minuty oraz symbol OFF1, które zaczną migać na wyświetlaczu pilota zdalnego sterowania. Używając przycisków  (2) oraz  (3) ustaw czas (interwał, co 10 minut). W celu szybszego przewijania nastawy czasu, należy przycisk  (2) i  (3) przytrzymać wciśnięty. Zatwierdź wybór

naciskając przycisk  (1) ponownie. Naciśnij przycisk SEND(4) w celu przesłania ustawień do płyty sterującej.

Dioda programatora czasowego na panelu sterowania piecyka zapali się, wskazując, że programowanie jest w toku(5).
Gdy programowanie automatycznego włączania lub wyłączenia zostanie ukończone, dioda programatora czasowego zgaśnie.

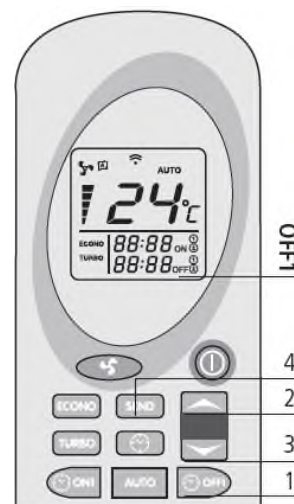

Program 2 (ON2 oraz OFF2)

Ustawień dokonujemy w ten sam sposób jak opisano powyżej (jedyną zmianą są przyciski, zamiast ON1 i OFF1 należy użyć ON2 i OFF2)

JAK ANULOWAĆ EWENTUALNE USTAWIONE PROGRAMY

Należy zapoznać się z poniższą procedurą w celu anulowania ustawionego programu. Procedura jest taka sama dla wszystkich programów. Naciśnij przycisk odpowiadający włączaniu (ON1) lub wyłączeniu czasu (OFF1), który chcesz anulować.

Ten przykład odnosi się do automatycznego wyłączenia programu 1(OFF1).

Naciśnij przycisk  (1). Na wyświetlaczu pilota zdalnego sterowania pojawią się godziny, minuty oraz symbol OFF1, które zaczną migać. Naciśnij przycisk CANCEL(2) aby wyłączyć automatyczne włączanie lub wyłączenie programu. Zatwierdź swój wybór naciskając przycisk SEND(3).

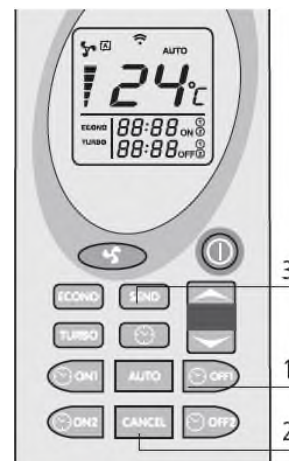

DZIENNE POWTARZANIE AUTO

Dzięki tej funkcji, możemy ustawić jednokrotne automatyczne włączenie i wyłączenie urządzenia każdego dnia. Aby aktywować tą funkcję, należy przytrzymać wciśnięty przycisk AUTO(1) przez co najmniej 2 sekundy. Na wyświetlaczu pilota wyświetli się symbol AUTO(2). Naciśnij przycisk SEND(3) w celu zatwierdzenia wyboru. Dioda chrono-termostatu na panelu sterowania piecyka zacznie migać co oznacza, że piecyk jest w fazie programowania.

Funkcję tą można deaktywować w dowolnej chwili przytrzymując wciśnięty przycisk AUTO przez około 2 sekundy. Naciśnij przycisk SEND w celu zatwierdzenia wyboru.

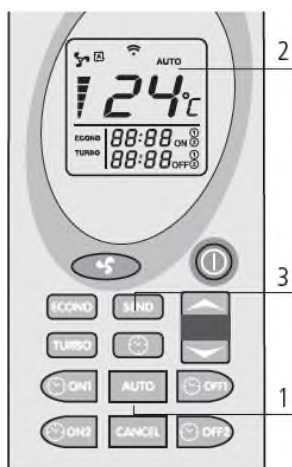

UWAGA:

Przed każdym uruchamianiem automatycznego włączania, należy wyczyścić koszyk w celu uniknięcia uszkodzenia urządzenia.

WYMIANA BATERII W PILOCIE ZDALNEGO STEROWANIA

Aby wymienić baterie, należy zdjąć tylną pokrywę jak pokazano na poniższym rysunku, następnie zastąpić stare baterie nowymi. Potrzebujemy baterii AAA 1,5V.

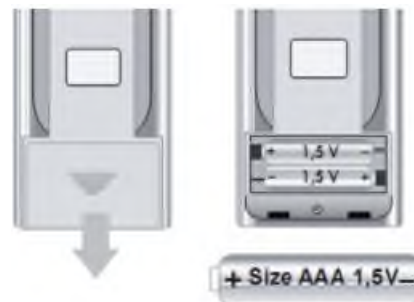

INFORMACJE WYŚWIETLANE NA WYŚWIETLACZU

OFF – Piecyk jest wyłączony lub jest w fazie wygaszania.

FAN ACC – Faza wstępnego rozpalania.

LOAD WOOD – Podawanie pelletu. Rozpalanie.

FIRE ON – Obecność płomienia. Rozpalanie.

ON 1 – Praca piecyka przy minimalnej mocy.

ECO – Praca ekonomiczna. Gdy piecyk osiągnie temperaturę ustawioną przez użytkownika wówczas przechodzi w tryb oszczędzania energii.

STOP FIRE – Piecyk przechodzi w tryb samooczyszczania koszyka. W tej fazie wentylator odprowadzania spalin pracuje na maksymalnej mocy, a podajnik pelletu na minimalnej.

ATTE – Symbol ten będzie się wyświetlał podczas próby włączenia piecyka, gdy nie jest ukończony cykl chłodzenia. Przed przystąpieniem do włączenia urządzenia, należy poczekać do zakończenia cyklu chłodzenia.

SPECYFIKACJA TECHNICZNA

-MODEL REDONDA.S

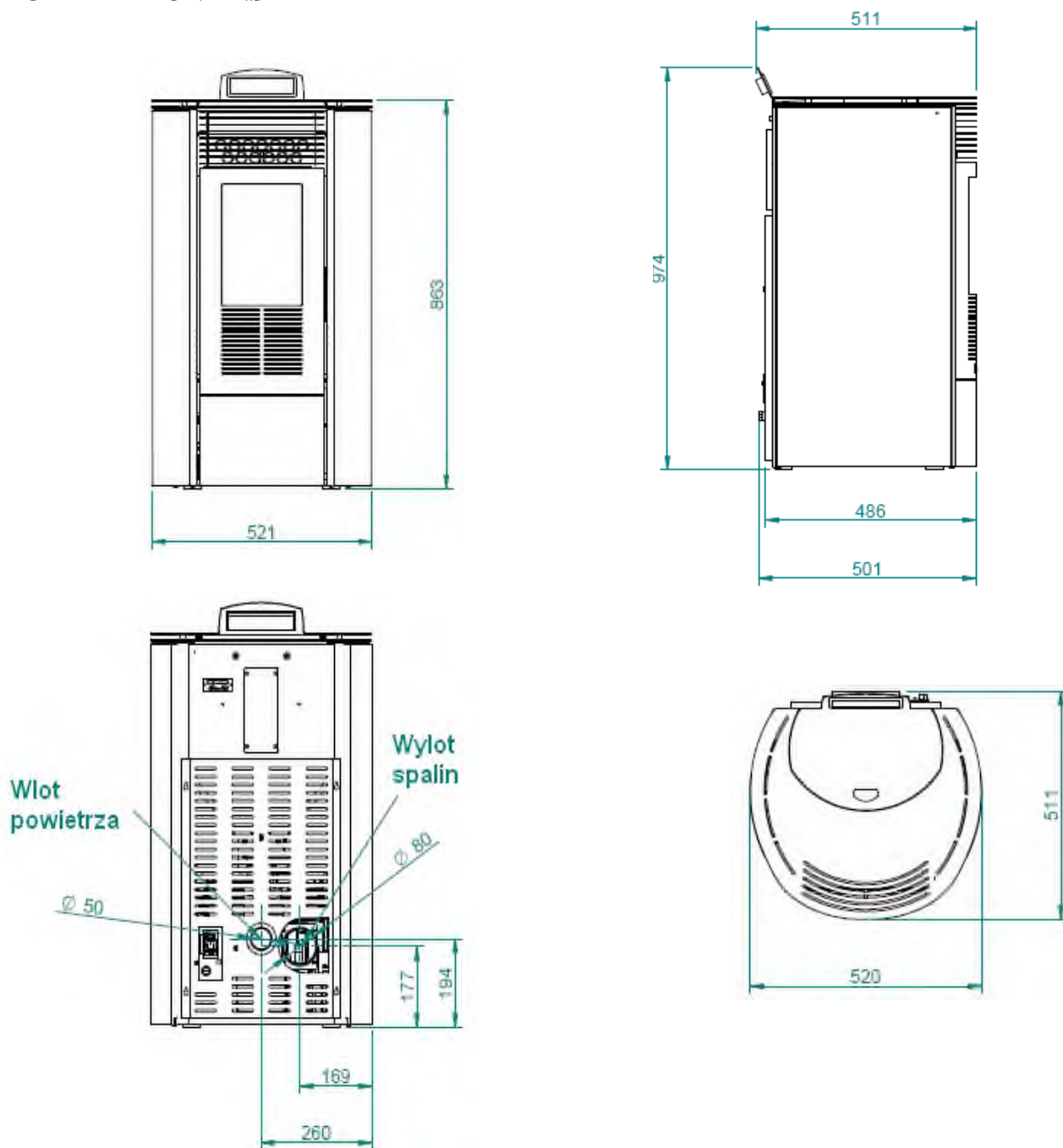

UWAGI:

- wymiary są przybliżone i mogą różnić się w zależności od wykonania piecyka,
- położenia rur w widoku z tyłu mają charakter orientacyjny i tolerancję +/- 10 mm,
- wymiary o tolerancji około 10 mm

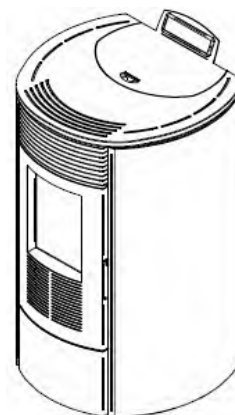

-MODEL REDONDA.M

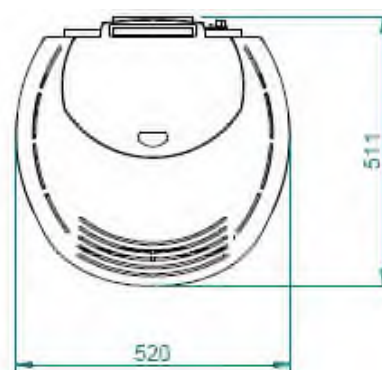
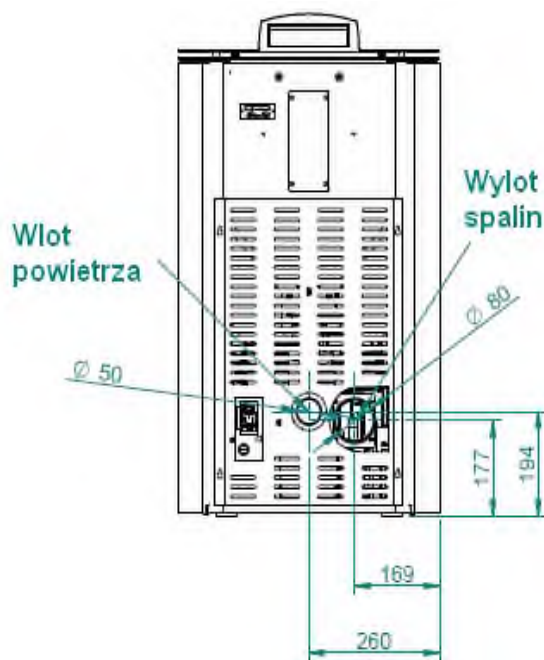
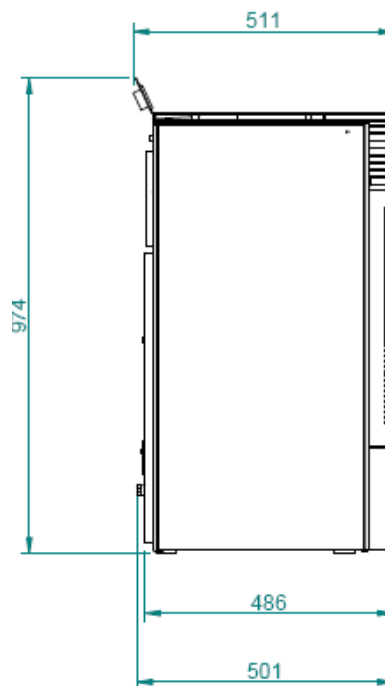
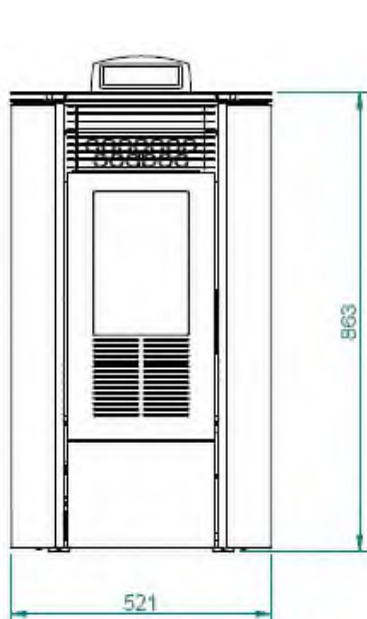

UWAGI:

- wymiary są przybliżone i mogą różnić się w zależności od wykonania piecyka,
- położenia rur w widoku z tyłu mają charakter orientacyjny i tolerancję +/- 10 mm,
- wymiary o tolerancji około 10 mm

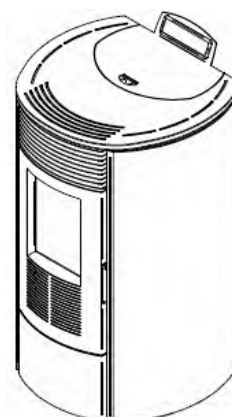

-MODEL REDONDA.L

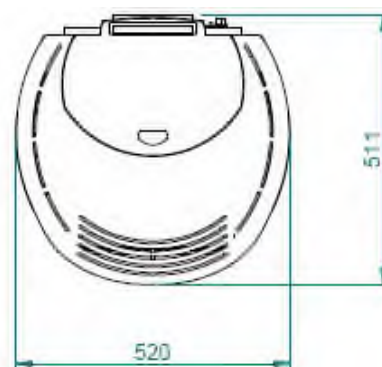
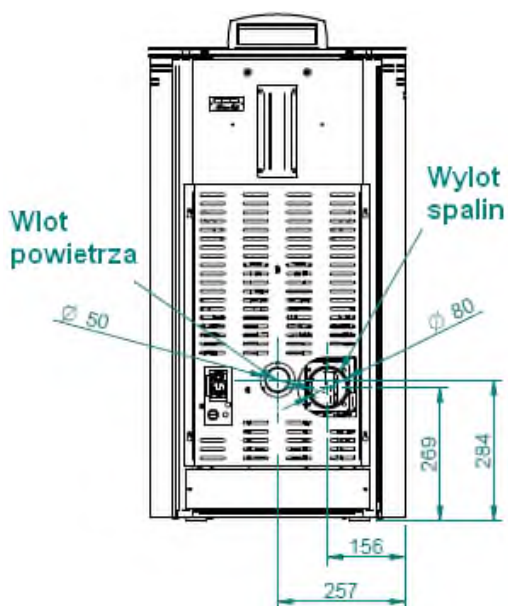
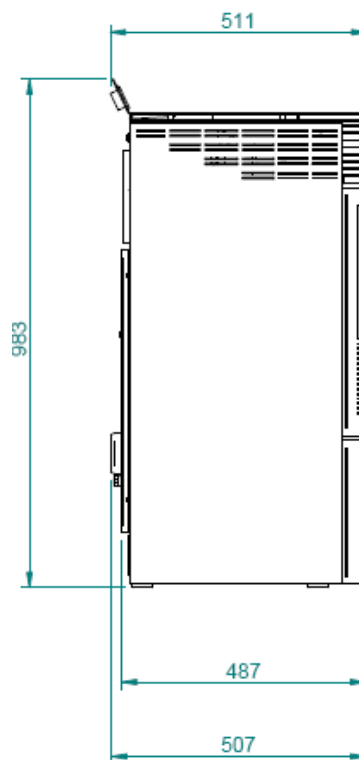
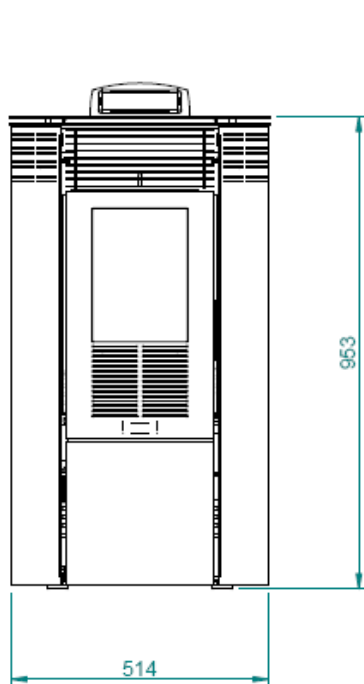

UWAGI:

- wymiary są przybliżone i mogą różnić się w zależności od wykonania piecyka,
- położenia rur w widoku z tyłu mają charakter orientacyjny i tolerancję +/- 10 mm,
- wymiary o tolerancji około 10 mm

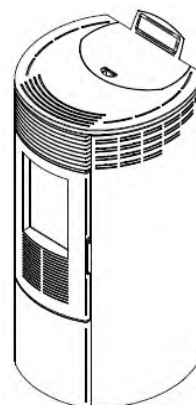



PARAMETR	Jednostka miary	REDONDA-S	REDONDA-M	REDONDA-L
Moc cieplna	kW	8	10	12
Nominalna moc cieplna	kW	6,4	8,02	9,05
Zredukowana moc cieplna	kW	2,64	2,64	2,64
Koncentracja CO dla warunków nominalnych (13% O ₂)	mg/m ³	141,4	165,9	181,8
Koncentracja CO dla warunków zredukowanych(13% O ₂)	mg/m ³	488,7	488,7	488,7
Efektywność nominalna	%	92,06	90,5	89,53
Efektywność zredukowana	%	92,7	92,7	92,7
Zużycie pelletu (min-max)	kg/h	0,64-1,42	0,64-1,81	0,64-2,06
Powierzchnia grzewcza	m ²	100	120	140
Przepływ spalin(min-max)	g/s	3,4-5,6	3,4-6,7	3,4-7,4
Zalecany ciąg(min-max)	Pa	10-12	10-12	10-12
Temperatura spalin max	°C	112,7	134,8	149,1
Pojemność zasobnika	kg	13	13	13
Zalecane paliwo	(ØxH)/mm	pellet 6 x 30	pellet 6 x 30	pellet 6 x 30
Średnica rury spalin	mm	80	80	80
Średnica rury doprowadzenia powietrza	mm	50	50	50
Napięcie nominalne	V	230	230	230
Częstotliwość nominalna	Hz	50	50	50
Maksymalny pobór mocy	W	100-300	100-320	100 -320
Waga piecyka	kg	82	82	91
Odległość od sąsiadujących materiałów palnych	mm	200-tył 400-boki 1000-przód	200-tył 400-boki 1000-przód	200-tył 400-boki 1000-przód
Nr raportu z testu	K7592012T1			

URUCHOMIENIE PIECYKA



Usuń z powierzchni urządzenia wszelkie materiały, które mogą ulec spaleni (naklejone instrukcje i informacje)



W trakcie fazy rozpalania w komorze spalania może pojawić się niewielka ilość dymu.

WSYPYWANIE PELLETU

Paliwo jest dostarczane od góry piecyka poprzez znajdującą się tam pokrywę. Pellet należy wsypać do zasobnika. Gdy ten jest pusty powinien zmieścić około 13 kg pelletu. Czynność jest prostsza, gdy jest wykonywana w dwóch fazach:

- wsypać połowę opakowania pelletu, odczekać aż pellet ułoży się w zasobniku;
- następnie wsypać pozostałą część pelletu.



Nigdy nie usuwaj kratki zabezpieczającej z zasobnika pelletu. Podczas napełniania zwróć uwagę, aby pellet nie wysypał się na powierzchnie gorące.



Palenisko należy wyczyścić przed każdym uruchomieniem.



Pierwsze rozpalenie musi być wykonane przez autoryzowanego instalatora (przepis 37/2008), który sprawdzi instalację i wypełni kartę gwarancyjną. Podczas pierwszego uruchomienia pomieszczenie, w którym znajduje się piec musi być dobrze wentylowane, przez kilka pierwszych godzin pracy może być wyczuwalny nieprzyjemny zapach pochodzący z termicznego stabilizowania się farby oraz smarów użytych podczas produkcji.

WYŁĄCZANIE PIECYKA

Aby wyłączyć piecyk należy nacisnąć przycisk ON/OFF znajdujący się na panelu sterowania aż do pojawienia się komunikatu „OFF” (kończenie pracy). Po wyłączeniu piecyka wentylator pracuje przez ustalony czas, aby zagwarantować odprowadzenie spalin z komory spalania. Jeśli piecyk posiada pilot zdalnego sterowania, wystarczy wcisnąć na pilocie przycisk ON/OFF przez 2 sekundy i potwierdzić SEND, że polecenie wyłączenia zostało poprawnie wysłane i odebrane przez sterownik.

Jeśli w tej fazie wciśnięty zostanie przycisk włączenia, na ekranie pojawi się komunikat „ATTE” (oznaczający oczekiwanie na ochłodzenie), które oznacza, że piecyk jest w trakcie fazy wygaszania. Należy odczekać na zakończenie chłodzenia i całkowite wyłączenie piecyka – na ekranie pojawi się komunikat „OFF”, dopiero wówczas można ponownie uruchomić urządzenie.

PIERWSZE ROZPALENIE PIECYKA

- Przed włączeniem upewnij się, że koszyk jest czysty i nie znajduje się w nim żaden pellet pochodzący z poprzedniego rozpalania. Koszyk należy wyczyścić.
- Napełnij zasobnik pelletu do $\frac{3}{4}$ pojemności pelletem zalecanym przez producenta.
- Podłącz piecyk do sieci elektrycznej dostarczonym przewodem.
- Naciśnij przycisk znajdujący się z tyłu piecyka.
- Naciśnij przez dwie sekundy przycisk ON/OFF. Po kliku chwilach uruchomi się wentylator spalin oraz grzałka rozpalająca. Na ekranie pojawi się komunikat „FAN ACC”. Dioda oznaczająca grzałkę będzie włączona.
- Po 1 minucie na ekranie pojawi się komunikat „LOAD WOOD” oznaczający pracę podajnika pelletu.
- Po osiągnięciu odpowiedniej temperatury na ekranie pojawi się komunikat „FIRE ON”: oznacza to ostatnią fazę rozpalania piecyka, po której rozpocznie się właściwa praca piecyka, dioda grzałki zgaśnie.
- Po kilku minutach na ekranie pojawi się komunikat „ON 1...5” zamiennie ze wskazaniem temperatury w pomieszczeniu. Piecyk jest włączony i pracuje.
- Po osiągnięciu zadanej temperatury na ekranie pojawi się komunikat „ECO”

UWAGI:

- Nie należy w sposób ciągły włączać i wyłączać urządzenia – powoduje to szybsze zużywanie się elementów elektrycznych.
- Piecyka nie wolno dotykać mokrymi rękami: piecyk posiada komponenty elektryczne, które mogą powodować porażenia. Problemy związane z działaniem urządzenia może rozwiązywać jedynie autoryzowany serwisant.
- Nie usuwaj żadnych śrub z komory spalania bez wcześniejszego nasmarowania ich.
- Nigdy nie otwieraj szklanych drzwi piecyka, gdy pracuje.
- Upewnij się, że popielnik jest prawidłowo zamocowany.
- System odprowadzenia spalin musi posiadać rewizję, która umożliwi systematyczne czyszczenie przyłącza kominowego.

INFORMACJE I KODY BŁĘDÓW

System informuje użytkownika o zdiagnozowanych nieprawidłowościach w pracy urządzenia, a także przypomina o wykonaniu okresowego serwisu.

COOL FIRE

COOL FIRE – W przypadku nawet bardzo krótkiego braku prądu, piecyk wyłączy się. Gdy zasilanie powróci piecyk rozpocznie cykl chłodzenia, a na wyświetlaczu pojawi się symbol **COOL FIRE**. Po zakończeniu cyklu chłodzenia, piecyk może zostać uruchomiony ponownie.

SERV

SERV – Po 1200/1400 godzinach pracy piecyka na wyświetlaczu pojawi się symbol **SERV**, który oznacza, że piecyk wymaga gruntownego czyszczenia i należy skontaktować się z serwisem. Brak wykonania serwisu powoduje utratę gwarancji na piecyk.

ALARM NO ACC

ALARM NO ACC – Alarm ten występuje gdy czas przewidziany na rozpalanie (około 15 minut) mija, a temperatura spalin jest zbyt niska. Alarm ten może wystąpić również gdy do koszyka palnika nie jest podawana wystarczająca ilość pelletu. Naciśnij przycisk ON/OFF na panelu sterowania aby zresetować alarm. Zaczekaj do ukończenia fazy chłodzenia, następnie wyjmij i wyczyść koszyk palnika i uruchom piecyk ponownie.

ALARM NO FIRE

ALARM NO FIRE Ten alarm występuje w przypadku gdy piecyk wyłączy się podczas normalnej pracy (np. gdy w zasobniku nie ma pelletu). Naciśnij przycisk ON/OFF na panelu sterowania aby zresetować alarm. Zaczekaj do ukończenia fazy chłodzenia, następnie wyjmij i wyczyść koszyk palnika i uruchom piecyk ponownie.

ALARM NO FIRE

ALARM NO FIRE W skrajnym przypadku może się zdarzyć, że pellet zawiesi się na kratce ochronnej i nie opadnie na dół zbiornika. Co spowoduje wystąpienie alarmu. Jeśli sytuacja się powtarza, dopuszcza się demontaż siatki ochronnej lecz na odpowiedzialność użytkownika.

ALARM FAN FAIL

ALARM FAN FAIL Alarm ten występuje w przypadku gdy uszkodzony jest wentylator spalin lub gdy płytki elektronicznej nie wykrywa obrotów wentylatora. W tym przypadku należy nacisnąć przycisk ON/OFF w celu zresetowania urządzenia a następnie skontaktować się z serwisem.

ALARM FUMI

ALARM FUMI Alarm ten występuje w przypadku, gdy czujnik temperatury spalin jest uszkodzony lub nie podłączony. W tym przypadku należy nacisnąć przycisk ON/OFF w celu zresetowania urządzenia, a następnie skontaktować się z serwisem.

ALARM DEP SIC FAIL

ALARM DEP SIC FAIL Alarm ten sygnalizowany jest diodami ALF oraz ALC, które zaczynają migać na panelu sterowania. Alarm ten występuje w dwóch przypadkach: gdy piecyk jest przegrzany lub gdy występuje niedrożność spalin. W obu przypadkach podajnik ślimakowy przestaje pracować a piecyk wyłączy się. Ponowne uruchomienie piecyka możliwe jest poprzez odłączenie zasilania i restart termostatu (przycisk 3). Koniecznie sprawdź drożność przewodu kominowego oraz wyczyść wymiennik piecyka.

Regularne kontrole powinny być przeprowadzane przez użytkownika.

Należy skontaktować się z Autoryzowanym Centrum Obsługi jeżeli nie znaleziono przyczyny i rozwiązania problemu.



1. Przycisk zasilania.
2. Gniazdo zasilania.
3. Nakrętka termostatu. Przycisk pod nakrętką.
4. Czujnik temperatury otoczenia.

CZYSZCZENIE I KONSERWACJA PIECYKA

Przed przystąpieniem do jakiegokolwiek czynności czyszczenia lub konserwacji piecyka, należy podjąć następujące środki ostrożności:

- upewnij się czy wszystkie części piecyka są zimne,
- upewnij się czy popiół jest zimny,
- upewnij się czy główny przełącznik piecyka jest wyłączony,
- upewnij się czy wtyczka jest wyciągnięta z gniazdka,
- zawsze używaj odpowiedniego sprzętu, aby zapobiec konieczności wzywania serwisu.



Dokładnie przeczytaj następującą instrukcję czyszczenia. Nieprzestrzeganie tych zaleceń może spowodować problemy z poprawnym działaniem piecyka.

CZYSZCZENIE KOSZYKA I JEGO UCHWYTU

Gdy płomień przybierze barwę czerwoną lub będzie wydawał się słaby i będzie towarzyszył mu czarny dym oznacza to, że jest zbyt dużo popiołu lub powstały spieki. Uniemożliwia to poprawne funkcjonowanie piecyka. Wyjmując koszyk z uchwytu, wyczyść go z popiołu lub ewentualnych spieków. Zwróć szczególną uwagę na drożność otworów znajdujących się na dnie koszyka. Usuń popiół z uchwytu koszyka. Operacje te należy powtarzać bezwzględnie przed każdym uruchomieniem piecyka.



CODZIENNE CZYSZCZENIE WYMIENNIKA (SKROBAK)

Uchwyt skrobaka jest umieszczony pomiędzy kratkami nawiewu z przodu piecyka (patrz rys. obok).. Uruchomić 6/8 razy skrobak, aby utrzymać czystość rur wymiennika. Zawsze wykonuj pełne wsunięcie i wysunięcie skrobaka aż do wycucia oporu. Po tej operacji konieczne jest czyszczenie deflektora w celu usunięcia popiołu, który opadł w trakcie czyszczenia wymiennika.



POPIELNIK

Otwórz drzwi i wysuń tackę popielnika w celu usunięcia popiołu. Zalecamy używania odkurzacza w celu usuwania popiołu z tacki i komory spalania. Operację należy powtarzać w zależności od ilości i jakości spalanej pelletu. Zazwyczaj 2-3 dni. **Jeśli popielnik lub koszyk jest pełny należy bezzwłocznie wyczyścić tackę lub koszyk. W przeciwnym razie piecyk może nie pracować poprawnie oraz istnieje zagrożenie zapłonu zasobnika z pelletem.**



CZYSZCZENIE SZYBY

Szyba czyści się samoczynnie podczas pracy urządzenia. Warstwy gorącego powietrza, zapobiegają przez kilka pierwszych godzin pracy osadzeniu się zabrudzeń na szybie. Jednak konieczne jest okresowe czyszczenie szyby urządzenia. Szybę należy czyścić po jej wychłodzeniu, przy pomocy miękkiej szmatki, ręczników papierowych oraz gazet i środków czyszczących. Czasami konieczne może być czyszczenie szyby szmatką z odrobiną popołu (uzyskanie właściwości ściernych). Po zakończeniu czyszczenia, należy sprawdzić stan uszczelki drzwiczek, gdyż jej uszkodzenie, może mieć negatywny wpływ na poprawne działanie urządzenia.



JEŻELI SZYBA JEST USZKODZONA, NIE WOLNO URUCHAMIAĆ PIECYKA!

CZYSZCZENIE ZBIORNIKA NA PELLET

W celu zapewnienia prawidłowego funkcjonowania urządzenia zalecane jest okresowe czyszczenie zbiornika na pellet. Troty i inne zanieczyszczenia znajdujące się na dnie zbiornika utrudniają swobodny obrót ślimaka podajnika, co wraz z upływem czasu może spowodować zablokowanie ślimaka. Dodatkowo nagromadzone troty powodują głośniejszą pracę podajnika, a także mogą spowodować niewłaściwą dawkę pelletu odbiegającą od normy. Aby wyczyścić zbiornik, odczekaj aż piecyk spali cały pellet w zbiorniku. Następnie zdemontuj kratkę ochronną i za pomocą odkurzacza dokładnie wyczyść dno zasobnika.

CZYSZCZENIE POWIERZCHNI

Do czyszczenia powierzchni, należy użyć szmatki zwilżonej wodą lub wodą i neutralnym detergentem.



Wykorzystanie agresywnych detergentów lub rozcieńczalników mogą uszkodzić powierzchnie piecyka.

Przed użyciem jakiegokolwiek detergentu zaleca się, aby wypróbować go na niewielkim odcinku poza zasięgiem wzroku lub skontaktować się z Autoryzowanym Serwisem.

CZYSZCZENIE METALOWYCH CZĘŚCI

Do czyszczenia metalowych części piecyka używaj miękkiej i zwilżonej szmatki. Nigdy nie czyść metalowych części przy pomocy alkoholu, rozcieńczalników, benzyny, acetonu lub substancji odtłuszczających. Producent nie bierze odpowiedzialności za jakiegokolwiek szkody powstałe w skutek używania wyżej wymienionych substancji.

Ewentualne różnice w kolorze części metalowych mogą wynikać z nieprawidłowego użytkowania piecyka.



Wykorzystanie agresywnych detergentów lub rozcieńczalników mogą uszkodzić powierzchnie piecyka.

WSKAZÓWKI DLA PERSONELU TECHNICZNEGO SPRAWDŹ, CO 1200 GODZIN

CZYSZCZENIE WYMIENNIKA

Uchwyt skrobaka jest umieszczony pomiędzy kratkami nawiewu z przodu piecyka. Uruchomić 6/8 razy skrobak, aby utrzymać czystość rur wymiennika. Zawsze wykonuj pełne wsunięcie i wysunięcie skrobaka aż do wycucia oporu.



KOSZYK I POPIELNIK

Otwórz drzwi i wyjmij popielnik.

Usuń za pomocą odkurzacza cały popiół znajdujący się wewnątrz. Następnie wyjmij koszyk i sprawdź drożność wszystkich otworów. Odłóż koszyk i tackę popielnika w celu wykonania dalszych czynności serwisowych.



DEMONTAŻ DEFLEKTORA



Wysuń deflektor z jego wsparcia. Następnie podnieść deflektor lekko w górę i przekręć, tak aby przesunąć go w dół komory spalania, co umożliwi wyjęcie deflektora z piecyka.



DEMONTAŻ BLACH KOMORY SPALANIA



Na początku odkręć dwie śruby mocujące, które znajdują się na nad wspornikiem koszyka. Kolejno należy usunąć blachy boczne piecyka. Chwyć jedną z blach za koniec przy drzwiach i pociągnij w swoim kierunku. Delikatnie wyciąg ją z komory spalania. Powtórz tę samą czynność z blacha po drugiej stronie.





Po demontażu pierwszej warstwy blach należy przystąpić do demontażu drugiej warstwy. W pierwszej kolejności usuń środkową blachę. W tym celu pociąg za górę blachy, aby się lekko pochylała. Popraw uchwyt i wysuń ją z piecyka. Blachę boczną wyciągamy pochylając górę do środka komory spalania, a następnie powoli wysuwamy całość.



DEMONTAŻ BLACH SPODNICH



Podważ blachę po prawej stronie (najlepiej śrubokrętem płaskim). Podnieś blachę do góry a następnie przesun do środka komory spalania. Wyjmij blachę z piecyka. Następnie podważ blachę po lewej stronie, kolejno przesun do środka komory spalania i wyjmij z piecyka. Podczas czyszczenia zwróć szczególną uwagę na drożność otworów znajdujących się pod wspornikiem koszyka.

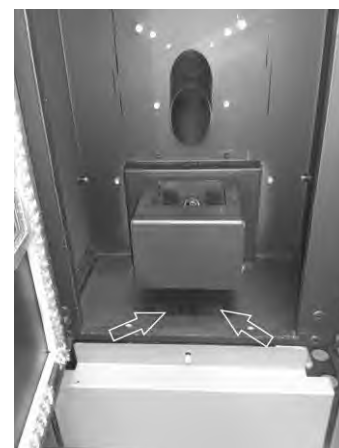
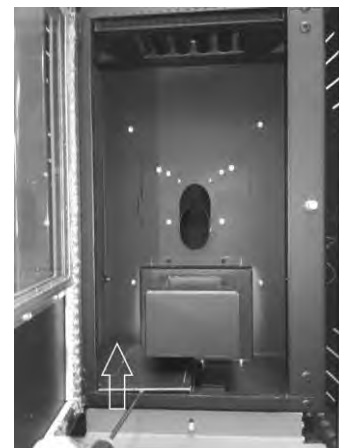

Wszystkie zdemontowane elementy należy dokładnie wyczyścić, a następnie analogicznie do demontażu zamontować ponownie w piecyku zwracając szczególną uwagę na odpowiednie pozycjonowanie elementów.

UTRZYMANIE CZYSTOŚCI SYSTEMU KOMINOWEGO

Do czasu uzyskania odpowiedniego doświadczenia dotyczącego warunków pracy, wskazane jest, aby wykonywać czyszczenie co dwa miesiące zachowując przy tym poniższe środki ostrożności:

- usunąć zasilający kabel elektryczny;
- zdejmij zatyczkę z trójnika lub rewizję kolanka i przejdź do czyszczenia kanałów. Jeśli to konieczne (zalecane za pierwszym razem) zadzwoń do Autoryzowanego Serwisu;
- dokładnie wyczyść system kominowy: w tym celu należy skontaktować się z profesjonalnym kominiarzem;
- raz w roku oczyść kurz, pajęczyny itp. ze strefy za wewnętrznymi panelami osłonowymi, zwracając szczególną uwagę na wentylatory oraz płytkę sterującą. Upewnij się czy podczas czyszczenia nie wystąpiło przypadkowe rozłączenie elementów elektroniki piecyka.

CZYSZCZENIE WENTYLATORÓW

Piecyk jest wyposażony w dwa wentylatory (nawiewny i spalin). Ewentualny osad pyłu lub popiołu na ostrzach wentylatora może powodować brak wyważenia wentylatorów, prowadząc do hałasu i obniżając ich wydajność. Konieczne jest zatem czyszczenie wentylatorów co najmniej raz w roku. Ponieważ wspomniana operacja wymaga demontażu kilku części piecyka, wentylatory mogą być czyszczone wyłącznie przez Autoryzowany Serwis.

COMIESIECZNA KONTROLA TRÓJNIKA Z WYCZYSTKĄ

(CO NAJMNIEJ DWA RAZY W ROKU)

Trójnik z wyczystką należy kontrolować w początkowej eksploatacji urządzenia, co miesiąc. Jeśli nie ma problemów z poprawnym działaniem piecyka zazwyczaj wystarczy czyścić go dwa/trzy razy na sezon. Nie mniej jednak, jeśli pojawi się problem z piecykiem należy bezwzględnie sprawdzić wyczystkę (odstojnik) trójnika.



CZYSZCZENIE PO SEZONIE GRZEW CZYM

Pod koniec sezonu, gdy piecyk nie będzie używany przez dłuższy czas wskazane jest wykonanie dokładnego i generalnego czyszczenia:

- Usunąć pozostałości pelletu z pojemnika i śruby podajnika;
- Ostrożnie oczyścić koszyk, wspornik paleniska, komorę spalania i tackę popielnika.

Tylko po wykonaniu poprzednich punktów można stwierdzić stan piecyka. Konieczne jest aby oczyścić przewód odprowadzający spaliny i sprawdzić stan zaślepki trójnika lub rewizji kolanka. Jeśli potrzeba nasmaruj zawiasy drzwi i uchwyt zamykający.

Sprawdź również uszczelkę z włókna ceramicznego w pobliżu szyby, wewnętrzną ścianę drzwi.

W przypadku zużycia, należy zamówić nowe elementy u Autoryzowanego Serwisu.

CZYSZCZENIE I EKSPLOATACJA PIECYKA



Wszystkie czynności związane z czyszczeniem jakiegokolwiek części piecyka muszą być przeprowadzane, gdy piecyk jest zimny i odłączony od zasilania, aby uniknąć poparzenia, porażenia lub szoku termicznego. Piecyk nie wymaga dodatkowej obsługi, jeśli jest używane paliwo certyfikowane o odpowiedniej jakości. Częstotliwość konserwacji zależy od warunków pracy piecyka (częstego włączania i wyłączania) oraz od wymaganej wydajności.

Czynności	Codzien nie	Co 2-3 dni	Co tydzień	Co 15 dni	Co 30 dni	Co 60- 90 dni	Co rok/ 1200 h
Koszyk	◇						
Czyszczenie przegrody popielnika		◇					
Czyszczenie tacki na popiół		◇					
Czyszczenie drzwi i szyby		◇					
Wymiennik	◇						
Trójnik z wyczystką						◇	
Czyszczenie zasobnika na pellet						◇	
Czyszczenie wnętrza wymiennika ciepła/Komora wentylatora spalin						•	
Kompletne czyszczenie wymiennika							•
Spaliny							•
Uszczelka drzwi popielnika						•	
Elementy wewnętrzne							•
Przewód kominowy							•
Elem. elektromechaniczne							•

◇ użytkownik

• wykwalifikowany autoryzowany serwis techniczny



Co 1200 godzin płytka elektroniczna wysyła sygnał ostrzegawczy, a na wyświetlaczu pojawia się "SERVICE". Wskazuje to na potrzebę gruntownego czyszczenia piecyka przez Autoryzowany Serwis. Brak tych czynności może spowodować uszkodzenie piecyka i nieodpowiednie spalanie, co tym samym prowadzi do mniejszej wydajności piecyka.

URZĄDZENIA BEZPIECZEŃSTWA



PRESOSTAT BEZPIECZEŃSTWA

Monitoruje nadciśnienie w przewodzie kominowym. Jest wyzwalany w przypadku utrudnionego przepływu przewodu kominowego lub znacznego ciśnienia wstecznego, obecność wiatru. W tym czasie na wyświetlaczu pojawi się „*ALAR - D E P - F A I L*”.



MOTOREDUKTOR

Jeżeli silnik zatrzymuje się, piecyk nadal będzie działał, dopóki płomień nie zgaśnie z powodu braku paliwa i dopóki nie ochłodzi się do ustalonego poziomu.



CZUJNIK SPALIN

Czujnik mierzy temperaturę spalin utrzymując działanie piecyka lub wyłącza piecyk w momencie spadku temperatury spalin poniżej ustawionej wartości.



BEZPIECZNIK NADPRĄDOWY

Piecyk jest zabezpieczony przed gwałtownymi skokami napięcia (np. wyładowania elektryczne) przez główny bezpiecznik 4A, który znajduje się na tylnej części piecyka.



TERMOSTAT BEZPIECZEŃSYWA

W skrajnych przypadkach występuje zbyt wysoka temperatura w zasobniku na pellet. Termostat bezpieczeństwa z ręcznym odblokowaniem generuje alarm "*ALAR - S I C - F A I L*" i następuje zatrzymanie piecyka. Należy odnaleźć przyczynę problemu i ją wyeliminować, a następnie zresetować termostat bezpieczeństwa. W tym celu:

1. Odłącz piecyk od zasilania.
2. Odkręć pokrywę termostatu znajdującą się na tylnej ścianie piecyka.
3. Wciśnij przycisk termostatu.



CZUJNIK OTOCZENIA

Pokojowy termostat wykrywa aktualną temperaturę w pomieszczeniu. Gdy osiągnie nastawioną temperaturę, piecyk przejdzie do pracy w trybie ECO, czyli funkcję oszczędzania energii. Czujnik pokojowy powinien być zlokalizowany w taki sposób, nie przylegał do gorących powierzchni piecyka.

PROBLEMY I ROZWIĄZANIA



Manipulowanie przy urządzeniach zabezpieczających jest zabronione. Ponowne włączenie piecyka po interwencji zabezpieczenia jest możliwe dopiero po usunięciu przyczyny zadziałania zabezpieczenia, wówczas możliwe jest ponowne rozpalenie piecyka i zresetowanie automatycznej pracy zabezpieczeń. W celu zrozumienia, co było powodem zadziałania zabezpieczenia należy zapoznać się z rozdziałem dotyczącym alarmów i ich opisu (bazując na informacji znajdującej się na wyświetlaczu sterownika) znajdującym się w tej instrukcji.

DZIAŁANIA NIEPRAWIDŁOWE I ROZWIĄZANIA

Dostarczony piecyk jest testowany pod względem działania poszczególnych elementów oraz pracy piecyka, w związku z tym dostarczony jest w perfekcyjnym stanie technicznym i gotowy do pracy. Należy pamiętać że niewłaściwy transport, rozładunek, przenoszenie, ustawianie lub nieprawidłowo przeprowadzona konserwacja mogą być przyczyną niezgodności.

Główne problemy mogą być rozpoznane i rozwiązane przy pomocy poniższej tabeli.

Jeśli poniższa tabela nie jest w stanie pomóc w rozwiązaniu problemu wówczas należy skontaktować się z Autoryzowanym Serwisem.

Problem	Możliwa przyczyna	Rozwiązanie
Nie świeci wyświetlacz, przyciski nie działają.	<ol style="list-style-type: none"> 1. Brak zasilania elektrycznego. 2. Przełącznik znajdujący się z tyłu piecyka jest w pozycji OFF. 3. Uszkodzony wyświetlacz. 4. Brak łączności pomiędzy wyświetlaczem a płytą sterownika. 5. Spalony bezpiecznik płytki elektronicznej. 6. Uszkodzona płytka elektroniczna. 	<ol style="list-style-type: none"> 1. Sprawdź zasilanie i przewód zasilający . 2. Przetwórz przełącznik w pozycję ON. 3. Odłącz piecyk od zasilania na około 1 minutę następnie podłącz ponownie. Jeśli problem nadal pozostaje, należy skontaktować się z Autoryzowanym Serwisem. 4. Sprawdź, czy wyświetlacz i płytka elektroniczna są poprawnie podłączone taśmą 16 PIN. Skontaktuj się z Autoryzowanym serwisem. 5. Skontaktuj się z autoryzowanym serwisem. 6. Skontaktuj się z autoryzowanym serwisem.
Pilot zdalnego sterowania nie działa.	<ol style="list-style-type: none"> 1. Pilot znajduje się zbyt daleko od piecyka. 2. Brak lub wyczerpane baterie pilota. 3. Pilot jest uszkodzony. 4. Niewłaściwa obsługa. 	<ol style="list-style-type: none"> 1. Podejdź bliżej do urządzenia. 2. Sprawdź baterie. 3. Wymień pilot. 4. Przeczytaj instrukcje obsługi pilota.
Piecyk nie rozpala się .	<ol style="list-style-type: none"> 1. Nadmierne nagromadzenie popiołu w koszyku. 2. Nieprawidłowa procedura rozpalania. 3. Wyziębione pomieszczenie. 	<ol style="list-style-type: none"> 1. Wyczyść koszyk. 2. Powtórz operację rozpalania. Jeśli problem się powtarza należy skontaktować się z Autoryzowanym Serwisem. 3. Powtórz operację rozpalania.
Dym wydobywający się z urządzenia.	<ol style="list-style-type: none"> 1. Przerwa w zasilaniu elektrycznym. 	<ol style="list-style-type: none"> 1. W przypadku przerwania fazy rozpalania i chwilowej przerwy w pracy wentylatora może pojawić się niewielka ilość dymu.
Nie działa wentylator nawiewu ciepłego powietrza.	<ol style="list-style-type: none"> 1. Piecyk nie nagrzał się do odpowiedniej temperatury. 	<ol style="list-style-type: none"> 1. Poczekaj do zakończenia cyklu rozpalania. Po osiągnięciu odpowiedniej temperatury wentylator uruchomi się automatycznie. Jeśli problem się powtarza należy skontaktować się z Autoryzowanym Serwisem.
Piecyk nie uruchamia się automatycznie.	<ol style="list-style-type: none"> 1. Brak paliwa w zasobniku. 2. Żarnik rozpalający nie osiąga temperatury. 3. Uszkodzony żarnik. 4. Spadek podawania pelletu. 5. Uszkodzony silnik podajnika. 6. Koszyk jest nieprawidłowo zamocowany lub zabrudzony. 7. Niedrożność przewodu kominowego lub obce przedmioty blokujące koszyk lub komin. 8. Sprawdź pracę żarnika. 9. Popielnik nie jest prawidłowo zamknięty. 10. Zablockowany wylot spalin. 11. Nie działa wentylator spalin. 12. Błąd czujnika temperatury . 13. Mokry pellet. 	<ol style="list-style-type: none"> 1. Napełnij zasobnik pelletu. 2. Sprawdź podłączenia elektryczne i bezpieczniki, wymień żarnik jeśli jest uszkodzona. 3. Wymień żarnik. 4. Zalecane jest odłączenie zasilania i sprawdzenie: <ul style="list-style-type: none"> - sprawdzenie czy pellet nie jest zablockowany w podajniku, - sprawdź czy podajnik nie jest zablockowany lub brudny, - sprawdź uszczelkę drzwiczek zasobnika pelletu. 5. Skontaktuj się z Autoryzowanym Serwisem. 6. Sprawdź czy koszyk jest poprawnie zamocowany, wyczyść koszyk. 7. Usuń przeszkodę z komina i rury spalin. 8. Upewnij się, czy jest podawane napięcie do żarnika.



		<p>Wymień płytkę jeśli to konieczne.</p> <p>9. Zamknij popielnik.</p> <p>10. Przeprowadź okresowe czyszczenie.</p> <p>11. Sprawdź pracę wentylatora spalin.</p> <p>12. Skontaktuj się z Autoryzowanym Serwisem.</p> <p>13. Upewnij się że pellet jest składowany w odpowiednich warunkach, wymień mokry pellet na pellet o odpowiedniej wilgotności.</p>
Pellet nie jest podawany do komory spalania.	<ol style="list-style-type: none"> 1. Pusty zasobnik na pellet. 2. Brak pelletu w podajniku. 3. Problem z podajnikiem. 4. Problem z silnikiem podajnika. 5. Błąd płytki elektronicznej. 	<ol style="list-style-type: none"> 1. Napełnij zasobnik pelletu. 2. Napełnij zasobnik i wykonaj procedurę rozpalania zgodnie z instrukcją. 3. ZALECACANE JEST odłączenie zasilania i sprawdzenie: <ul style="list-style-type: none"> - opróżnienie zasobnika i podajnika pelletu, - usunięcie wszelkich zanieczyszczeń, - usunięcie trocin na dole zasobnika. 4. Wymienić silnik podajnika. 5. Wymienić płytkę elektroniczną.
Piecyk uruchamia się na kilka minut po czym wyłącza się.	<ol style="list-style-type: none"> 1. Cykl rozpalania nie doprowadzony do końca. 2. Czasowy brak zasilania elektrycznego. 3. Błąd czujnika spalin, jego brak lub uszkodzenie. 	<ol style="list-style-type: none"> 1. Podłącz ponownie zasilanie. 2. Podłącz ponownie zasilanie. 3. Sprawdź i wymień czujnik.
Wentylator spalin nie zatrzymuje się.	<ol style="list-style-type: none"> 1. Piecyk nie został jeszcze wychłodzony. 	<ol style="list-style-type: none"> 1. Pozwól na pełne ochłodzenie piecyka, tylko po wychłodzeniu wentylator wyłączy się. Jeśli problem nadal pozostaje należy skontaktować się z Autoryzowanym Serwisem.
Piecyk jest zatkany, spalanie jest nierównomierne, szyba drzwi jest brudna, płomień długi, czerwony i słaby.	<ol style="list-style-type: none"> 1. Rura spalinowa za długa lub zablokowana. 2. Za dużo pelletu. 3. Zbyt dużo pelletu lub popiołu zebrało się w koszyku. 4. Koszyk nie jest poprawnie zamocowany. 5. Wiatr powoduje powrót spalin. 6. Niedostateczna ilość powietrza do spalania. 7. Zmieniono pellet na inny. 8. Uszkodzenie silnika wentylatora spalin. 9. Nieprawidłowo zamknięte drzwi. 	<ol style="list-style-type: none"> 1. Wykonaj okresowe czyszczenie. Zapoznaj się z rozdziałem dotyczącym eksploatacji piecyka. Sprawdź drożność komina. 2. Zmniejsz w parametrach ilość podawanego pelletu. 3. Wyczyść koszyk po zakończonym cyklu chłodzenia. <p>Jeśli problem się powtarza należy skontaktować się z Autoryzowanym Serwisem.</p> <ol style="list-style-type: none"> 4. Sprawdź zamocowanie koszyka. 5. Sprawdź pracę osłony kominowej i/lub zainstaluj ją. 6. Sprawdź czy koszyk jest poprawnie zamocowany, czysty. Sprawdź dopływ świeżego powietrza z zewnątrz, sprawdź stan uszczelki drzwi, zwiększ prędkość wentylatora spalin. Skontaktuj się z Autoryzowanym Serwisem. 7. Sprawdź jakość pelletu. Skontaktuj się z Autoryzowanym Serwisem. 8. Zwiększ poziom prędkości działania wentylatora spalin, sprawdź i ewentualnie wymień silnik wentylatora. 9. Sprawdź uszczelkę drzwi i ich szczelność
Wyczuwalny zapach dymu w pomieszczeniu. Piecyk wyłączył się.	<ol style="list-style-type: none"> 1. Nieprawidłowe spalanie. 2. Niepoprawna praca wentylatora spalin. 3. Błędnie wykonana instalacja rury spalin. 4. Zablokowany komin. 	<ol style="list-style-type: none"> 1. Skontaktuj się z Autoryzowanym Serwisem. 2. Skontaktuj się z Autoryzowanym Serwisem. 3. Skontaktuj się z Autoryzowanym Serwisem. 4. Skontaktuj się z kominiarzem.
W pracy automatycznej piecyk zawsze działa z pełną mocą.	<ol style="list-style-type: none"> 1. Termostat pokojowy ustawiony na wartość maksymalną. 2. Błąd czujnika temperatury. 3. Uszkodzony panel sterowania. 	<ol style="list-style-type: none"> 1. Zmień wartość nastawy termostatu. 2. Sprawdź działanie czujnika i wymień jeśli to konieczne. 3. Sprawdź panel sterowania i wymień jeśli to konieczne.
Silnik wentylatora spalin nie działa.	<ol style="list-style-type: none"> 1. Brak napięcia zasilania. 2. Uszkodzony silnik. 3. Uszkodzona płytki sterowania. 4. Uszkodzony panel sterowania. 	<ol style="list-style-type: none"> 1. Sprawdź zasilanie i bezpieczniki. 2. Sprawdź silnik i kondensator rozruchowy – wymień jeśli to konieczne. 3. Wymień płytkę sterowania. 4. Wymień panel sterowania.
Ogień gaśnie lub piecyk	<ol style="list-style-type: none"> 1. Zasobnik na pellet jest pusty. 	<ol style="list-style-type: none"> 1. Napełnij zasobnik pelletem.

zatrzymuje się automatycznie.	<ol style="list-style-type: none"> 2. Brak zasilania. 3. Brak pelletu w podajniku. 4. Zbyt dużo popiołu w koszyku. 5. Zadziałał zabezpieczający czujnik temperatury zasobnika. 6. Podajnik zablokowany przez zanieczyszczenia. 7. Nieprawidłowo zamknięte drzwi. 8. Nieodpowiedni pellet. 9. Za mała dawka pelletu. 10. Zablokowany komin lub rura spalin. 11. Zadział presostat zabezpieczający. 12. Błąd silnika wentylatora spalin. 13. Aktywny alarm. 	<ol style="list-style-type: none"> 2. Sprawdź podłączenie i zasilanie elektryczne. 3. Napelnij zasobnik pelletem. 4. Wyczyść koszyk. 5. Poczekaj na całkowite wychłodzenie piecyka, zresetuj urządzenie ręcznie i uruchom ponownie. Jeśli problem się powtarza należy skontaktować się z Autoryzowanym Serwisem . 6. Odłącz wtyczkę zasilania, opróżnij zasobnik na pellet, usuń wszelkie zanieczyszczenia z podajnika. 7. Zamknij drzwi lub wymień uszczelkę na nową. 8. Zmień pellet na zalecany przez producenta urządzenia. Niekiedy konieczna jest zmiana niektórych wartości parametrów w zależności od własności dostarczonego paliwa. 9. Zwiększ parametr podawania pelletu. 10. Udroźnij komin i/lub przewód spalin. 11. Sprawdź czy przewód spalinowy/komin nie są zablokowane i czy presostat działa poprawnie. 12. Sprawdź i wymień silnik jeśli to konieczne. 13. Patrz: rozdział o alarmach.
Wentylator nawiewny nie zatrzymuje się.	<ol style="list-style-type: none"> 1. Uszkodzony lub nie podłączony czujnik temp. spalin. 2. Błąd czujnika temp. spalin. 	<ol style="list-style-type: none"> 1. Sprawdź pracę czujnika temperatury, wymień go jeśli to konieczne. 2. Wymień czujnik spalin.
Sterownik piecyka nie działa, piecyk nie uruchamia się.	<ol style="list-style-type: none"> 1. Brak zasilania elektrycznego. 2. Zadziałał termostat zabezpieczający zasobnik na pellet. 3. Spalony bezpiecznik. 4. Uszkodzony presostat. 5. Zablokowane odprowadzenie spalin. 	<ol style="list-style-type: none"> 1. Sprawdź czy jest obecne zasilanie elektryczne i czy przełącznik jest w pozycji ON. 2. Zresetuj ręcznie termostat, jeśli problem się powtórzy wymień termostat bezpieczeństwa. 3. Wymień bezpiecznik. 4. Wymień presostat. 5. Wyczyść układ odprowadzenia spalin.



Producent piecyka zrzeka się jakiejkolwiek odpowiedzialności za urządzenie i jego działanie wynikające z nie przestrzegania wskazówek zawartych powyżej. Wszelkie prace serwisowe zlecone przez użytkownika są prowadzone na jego odpowiedzialność, jeśli nie są zgodne z zapisami tej instrukcji.

INSTRUKCJA ZOSTAŁA PRZYGOTOWANA I SPORZĄDZONA DLA KLIENTA W CELU BEZPIECZNEJ I KOMFORTOWEJ EKSPLOATACJI URZĄDZENIA. KLIENT PONOSI ODPOWIEDZIALNOŚĆ ZA USZKODZENIA I ZAGROŻENIA SPOWODOWANE NIE PRZESTRZEGANIEM NORM I ZASAD ZAWARTYCH W NINIEJSZEJ INSTRUKCJI. WSZELKIE NIEPRAWIDŁOWOŚCI MONTAŻOWE I EKSPLOATACYJNE SKUTKUJĄ UTRATĄ GWARANCJI ORAZ KONIECZNOŚCIA POKRYCIA PRZEZ UŻYTKOWNIKA PIECYKA WSZYSTKICH KOSZTÓW NAPRAW ORAZ KOSZTÓW DOJAZDU SERWISANTA.